



AERO CLUB D'ITALIA

***REGOLAMENTO TECNICO
ACROBAZIA A MOTORE
EDIZIONE 2024***



FEDERAZIONE
SPORTIVA NAZIONALE
RICONOSCIUTA
DAL CONI



Sommario

REGOLAMENTO DI GARE DI ACROBAZIA AEREA A MOTORE	4
Art. 1 Generalità	4
Art. 2 Ammissione alla categoria “SPORTSMAN”	4
Art. 3 Passaggio da Cat. “SPORTSMAN” a Cat. “INTERMEDIATE”	4
Art. 4 Passaggio da Cat. “INTERMEDIATE” a Cat. “ADVANCED”	5
Art. 5 passaggio da cat. “ADVANCED” a cat. “UNLIMITED”	5
Art. 6 Ammissione al campionato Freestyle.....	6
Art. 7 Periodi di inattività sportiva.	6
Art. 8 Retrocessione a categoria inferiore.....	6
Art. 9 Gare valide ai fini della determinazione dei requisiti	6
Art. 10 Aspiranti ai titoli di Campione Italiano	6
Art. 11 Regolamenti applicabili	6
Art. 12 Calendario Gare	7
Art. 13 Organizzazione del Campionato.	7
Art. 14 Abbinamento delle categorie nella singola Competizione	7
Art. 15 Durata minima delle gare	7
Art. 16 Commissione Sportiva operante – Direttore di gara.....	8
Art. 17 Composizione della giuria.....	8
Art. 18 Briefing di Gara	8
Art. 19 Determinazione dell’ordine di partenza.....	8
Art. 20 Voli di prova.....	9
Art. 21 Programmi di gara	9
Art. 22 Ammissione ai voli di gara	10
Art. 23 Figure di Sicurezza e Pratica	10
Art. 24/A The Free Known/Unknown Program (cat. ADVANCED, UNLIMITED, INTERMEDIATE).....	12
Art. 24/B The Known/Unknown Program (cat. SPORTSMAN)	12
Art. 25 The free unknown Program figure	13
Art. 26 Quote minime e massime di volo	13
Art. 27 Identificazione dell’aria di effettuazione dei voli di Gara	14
Art. 28 Giudici di quadro e Coefficienti di quadro	14
Art. 29 Penalità	14
Art. 30 Tempi di esecuzione dei programmi	14
Art. 31 Contatto Radio.....	14
Art. 32 Videoregistrazione.....	14
Art. 33 Lagnanze	14
Art. 34 Reclami	15

Art. 35 Calcolo del punteggio di Gara.....	15
Art. 36 Validità delle Gara	15
Art. 37 Numero minimo di Concorrenti.....	16
Art. 38 Omologazione dei risultati di Gara	16
Art. 39 Modalità d’assegnazione dei Titoli	17
Art. 40 Assegnazione dei punteggi di Campionato.....	17
Art. 41 Omologazione dei Campionati Italiani.....	17
Art. 42 Campionato Italiano di Acrobazia a Squadre di Club	17
Art. 43 Gare non valide per Campionato Italiano.....	18
Art. 44 Riferimenti e regolamenti.....	18
Art. 45 Abrogazione.....	18
APPENDIX A: Catalogo delle figure ammesse SPORTSMAN	19
Famiglia 1.1 (sportsman)–Single Line	20
Famiglia 1.2 (sportsman)–Two Lines	22
Famiglia 2.1 (sportsman)–90 degree turns	22
Famiglia 2.2 (sportsman)–180 degree turns	22
Famiglia 2.3 (sportsman)–270 degree turns	23
Famiglia 2.4 (sportsman)–360 degree turns	23
Famiglia 5.2 (sportsman)–Two line stall turns.....	23
Famiglia 7.2 (sportsman)–Half loops.....	24
Famiglia 7.3 (sportsman)–Three quarter loops.....	24
Famiglia 7.4 (sportsman)–Whole loops.....	24
Famiglia 7.8 (sportsman)–Horizontal eight	25
Famiglia 8.4 (sportsman)–Humpty bumps	25
Famiglia 8.5 (sportsman)–Half cubans	26
Famiglia 8.6 (sportsman)–P loops	26
APPENDIX B: Ranking Nazionale	27

REGOLAMENTO DI GARE DI ACROBAZIA AEREA A MOTORE

Art. 1 Generalità

I campionati italiani della specialità di acrobazia aerea a motore sono i seguenti:

- Campionato Italiano Piloti di Acrobazia cat. "SPORTSMAN"
- Campionato Italiano Piloti di Acrobazia cat. "INTERMEDIATE"
- Campionato Italiano Piloti di Acrobazia cat. "ADVANCED"
- Campionato Italiano Piloti di Acrobazia cat. "UNLIMITED"
- Campionato Italiano Piloti di Acrobazia di Freestyle
- Campionato Italiano Piloti di Acrobazia a squadre di Club

Art. 2 Ammissione alla categoria "SPORTSMAN"

Possono essere ammessi a partecipare a gare della cat. Sportsman i Piloti in possesso dei seguenti requisiti:

- LAPL(A), PPL(A); CPL(A) ATPL(A) in corso di validità;
- Idoneità medica, di prima o seconda classe in corso di validità;
- EASA FCL.800 Aerobatic Rating o titolo equivalente riportato sulla licenza
- Dichiarazione di idoneità alla partecipazione di Gare acrobatiche rilasciata da un istruttore acrobatico;

Non sono ammessi, in tutte le categorie, piloti di supporto o istruttori a bordo durante i voli di gara. Sono ammessi piloti di supporto o istruttori a bordo solo durante i voli di prova. Le gare svolte all'estero sono ritenute valide per i passaggi di categoria a condizione che venga presentata la relativa documentazione attestante la partecipazione e il risultato finale conseguito.

Art. 3 Passaggio da Cat. "SPORTSMAN" a Cat. "INTERMEDIATE"

Possono essere ammessi a partecipare a gare della cat. INTERMEDIATE i Piloti in possesso dei seguenti requisiti:

Hanno disputato almeno due gare in cat. SPORTSMAN, ottenendo in ciascuna un punteggio di gara (Pg) = > a 6,5 nella stagione in corso o nella precedente.

OPPURE

Si sono classificati nella prima metà, arrotondata per eccesso, della classifica finale del Campionato Italiano di cat. SPORTSMAN dell'anno precedente, ottenendo nella gara finale un punteggio di gara (Pg) = > a 6,5.

OPPURE

Hanno ottenuto nella gara valida per il Campionato Italiano di Cat. SPORTSMAN dell'anno precedente un punteggio di gara (Pg) = > a 7,0 indipendentemente dalla posizione in classifica finale di Campionato Italiano

OPPURE

Dichiarazione di idoneità alla partecipazione a gare di cat. INTERMEDIATE rilasciata da un istruttore di volo acrobatico. L'inserimento/passaggio di categoria con questa formula è possibile solo per quei piloti che hanno svolto esclusivamente gare all'estero in una categoria equivalente alla SPORTSMAN italiana.

Il "Pg" da considerare è quello conseguito a seguito dei voli di gara, senza considerare l'eventuale riduzione del 10% dovuta alla mancata effettuazione del 2° programma. (art.40).

Le gare svolte all'estero sono ritenute valide per i passaggi di categoria a condizione che venga presentata la relativa documentazione attestante la partecipazione e il risultato finale conseguito.

Art. 4 Passaggio da Cat. "INTERMEDIATE" a Cat. "ADVANCED"

Possono essere ammessi a partecipare a gare della cat. Avanzata i Piloti in possesso dei seguenti requisiti:

Hanno disputato almeno tre gare della Cat. INTERMEDIATE, ottenendo in ciascuna un punteggio di gara (Pg) = > a 6,5 nella stagione in corso o nella precedente;

OPPURE

Si sono classificati nella prima metà, arrotondata per eccesso, della Classifica finale del Campionato Italiano di Cat. INTERMEDIATE dell'anno precedente, ottenendo nella gara finale punteggio di gara (Pg) = > a 6,5;

OPPURE

Hanno ottenuto nella gara valida per il campionato Italiano di cat. INTERMEDIATE dell'anno precedente un punteggio di gara (Pg) finale = > a 7,0 indipendentemente dalla posizione in classifica finale di Campionato Italiano;

Il "Pg" da considerare è quello conseguito a seguito dei voli di gara, senza considerare l'eventuale riduzione del 10% dovuta alla mancata effettuazione del 2° programma sconosciuto. (art.40)

Per poter essere ammessi a partecipare a gare in cat. Avanzata i piloti, oltre ad essere in possesso dei requisiti richiesti, devono disporre di un velivolo idoneo e che rispetti i canoni di sicurezza necessari per l'esecuzione di voli in tale categoria. Non sono ammessi alla categoria Avanzata velivoli con fattori di carico limite inferiori a +7 -5 G.

Le gare svolte all'estero sono ritenute valide per i passaggi di categoria a condizione che venga presentata la relativa documentazione attestante la partecipazione e il risultato finale conseguito.

Art. 5 passaggio da cat. "ADVANCED" a cat. "UNLIMITED"

Possono essere ammessi a partecipare a gare della Cat. Unlimited i Piloti in possesso dei seguenti requisiti:

Hanno disputato almeno tre gare in Cat. ADVANCED, ottenendo in ciascuna un punteggio di gara (Pg) finale = > a 6,5 nella stagione in corso o nella precedente.

OPPURE

Si sono classificati nella prima metà, arrotondata per eccesso, della Classifica finale del Campionato Italiano di cat. ADVANCED dell'anno precedente, ottenendo nella gara finale un punteggio di gara (Pg) = > a 6,5.

OPPURE

Hanno ottenuto nella gara valida per il Campionato Italiano di cat. ADVANCED dell'anno precedente un punteggio di gara (Pg) finale = > a 7,0 indipendentemente alla posizione in classifica finale di campionato Italiano;

Il "Pg" da considerare è quello conseguito a seguito dei voli di gara, senza considerare l'eventuale riduzione del 10% dovuta alla mancata effettuazione del 3° programma sconosciuto. (art. 40).

Per poter essere ammessi a partecipare a gare in cat. UNLIMITED i piloti, oltre ad essere in possesso dei requisiti richiesti, devono disporre di un velivolo idoneo e che rispetti i canoni di sicurezza necessari per l'esecuzione di voli in tale categoria. Non sono ammessi alla categoria UNLIMITED velivoli con fattori di carico limite inferiori a +7 -5 G.

Le gare svolte all'estero sono ritenute valide per i passaggi di categoria a condizione che venga presentata la relativa documentazione attestante la partecipazione e il risultato finale conseguito.

Art. 6 Ammissione al campionato Freestyle.

Possono essere ammessi a partecipare a gare del Campionato Freestyle i Piloti in possesso dei requisiti per l'ammissione alla cat. UNLIMITED.

Art. 7 Periodi di inattività sportiva.

Nel caso di Piloti che riprendano l'attività sportiva dopo tre anni o più di inattività agonistica, per le categorie Sportsman e Intermediate, sarà necessaria una dichiarazione di idoneità alla categoria richiesta rilasciata da un istruttore acrobatico. Tale dichiarazione non è richiesta nel caso il concorrente sia un istruttore di volo anche non acrobatico. Per le Categorie Avanzata ed Illimitata, sarà necessario effettuare una prova pratica in volo alla presenza di una Commissione nominata dal Direttore di gara costituita da due persone competenti. (giudici, istruttori, piloti di categoria Illimitata che abbiano partecipato ad almeno un campionato del mondo).

Analoga prova dovrà essere sostenuta da un pilota che desideri partecipare ad una categoria superiore, rispetto all'ultima alla quale aveva partecipato prima del periodo di inattività. E' però necessario che prima di interrompere l'attività sportiva avesse i requisiti per il passaggio di categoria.

Art. 8 Retrocessione a categoria inferiore

Il pilota che dimostri chiaramente, a giudizio della Commissione Sportiva Operante CSO, di non possedere le capacità necessarie, in relazione alla sicurezza del volo, a partecipare a gare in una data categoria, può essere escluso dalla competizione in corso. Per poter essere riammesso deve superare positivamente una prova analoga a quella prevista in caso di inattività sportiva.

Art. 9 Gare valide ai fini della determinazione dei requisiti

Sono considerate valide, ai fini della determinazione dei requisiti per i passaggi di categoria, tutte le gare iscritte al calendario sportivo Nazionale, anche se non valide per il relativo Campionato, nonché le gare disputate all'estero, purché le stesse abbiano un pannello giudicante formato da almeno tre giudici. Non saranno considerate valide ai fini della determinazione dei requisiti per i passaggi di categoria le gare con un numero di giudici inferiore a tre oppure le competizioni svolte all'estero di cui non si sia in grado di fornire la documentazione attestante il risultato finale.

Art. 10 Aspiranti ai titoli di Campione Italiano

Possono aspirare al titolo di Campione Italiano delle varie categorie, tutti i piloti in possesso di Licenza Sportiva FAI in corso di validità emessa dall'Autorità Sportiva Italiana. Eventuali piloti in possesso di Licenza Sportiva FAI emessa da altri paesi saranno classificati a parte.

Art. 11 Regolamenti applicabili

Per lo svolgimento dei Campionati Italiani di Acrobazia Aerea a Motore delle varie categorie, verrà applicato il presente regolamento integrato dai regolamenti emessi dalla CIVA. Quanto specificato nel presente Regolamento prevale in ogni caso sul regolamento CIVA.

Tutti i Regolamenti, comprese le Appendici, dovranno essere pubblicamente e liberamente disponibili sul campo di gara per eventuale consultazione da parte della CSO, della giuria e dei concorrenti.

L'ente organizzatore deve presentare, entro 45 giorni dall'inizio della competizione, il Regolamento Particolare dedicato alla gara in questione.

Art. 12 Calendario Gare

Sulla base delle proposte ricevute dagli Aero Club organizzatori, l'autorità sportiva dovrà emanare il calendario delle competizioni valevoli per il campionato Italiano almeno 60 giorni prima della data prevista per la prima competizione. Qualunque variazione riguardante, sia le date sia le categorie, dovrà essere approvata e comunicata dall'autorità Sportiva entro 30 giorni dall'inizio della competizione oggetto della modifica.

Art. 13 Organizzazione del Campionato.

Categorie Nazionali e Internazionali SPORTSMAN, INTERMEDIATE, ADVANCED, UNLIMITED e FREESTYLE

Il Campionato Nazionale è costituito dalle gare iscritte nel calendario sportivo e preventivamente dichiarata valevoli per l'assegnazione dei Titoli di Campione Italiano di Acrobazia Aerea a Motore

L'organizzazione delle Gare di Campionato è di competenza dell'Autorità Sportiva, eventualmente tramite delega ad Aero Clubs o altre organizzazioni competenti. Nel caso ci fossero più richieste inerenti l'organizzazione del campionato da parte dei vari enti saranno privilegiate le richieste degli enti federati che abbiano già organizzato gare valide per il campionato.

Art. 14 Abbinamento delle categorie nella singola Competizione

Nelle gare organizzate con meno di n.5 categorie, l'Ente Organizzatore ha facoltà di scegliere le categorie sulle quali la competizione sarà disputata. L'autorità sportiva ha facoltà, motivata da esigenze organizzative del campionato italiano di Acrobazia Aerea a Motore, di modificare la proposta di abbinamento delle categorie dell'Ente Organizzatore.

Art. 15 Durata minima delle gare

Ogni competizione dovrà essere effettuata in un intervallo di tempo adeguato al numero delle categorie e dei concorrenti, al fine di garantire la possibilità di effettuare regolarmente tutti i voli previsti, salvo causa di forza maggiore.

L'ente organizzatore deve garantire che si possano effettuare tutti i voli previsti, in orario HJ, per il numero di concorrenti partecipanti. In particolare, sono definite le seguenti durate minime in funzione del numero delle categorie previste:

- N.2 categorie: n. 2 giorni HJ;
- Più di 2 categorie: n.3 giorni HJ.

Nei giorni dichiarati per lo svolgimento della competizione l'Aero Club organizzatore deve essere in grado di fornire l'intero supporto organizzativo previsto dai regolamenti applicabili. Nell'effettuazione dei voli della competizione, la CSO dovrà dare priorità, al fine del completamento delle prove di gara, alle categorie internazionali: INTERMEDIATE, UNLIMITED E ADVANCED. Quando, nel presente regolamento, si fa riferimento a periodi temporali (es: 3 ore per i programmi unknown), si devono intendere gli orari compresi tra il briefing del mattino e l'ultimo volo della giornata. La gara deve intendersi conclusa alle ore 18.00 dell'ultimo giorno di competizione. La CSO non potrà dichiarare conclusa la gara prima di tale orario salvo il caso in cui tutti i voli programmati siano stati conclusi. I concorrenti sono tenuti a partecipare alla premiazione, fatta salvo la facoltà di delega.

Art. 16 Commissione Sportiva operante – Direttore di gara

In ogni competizione valida per i Campionati Nazionali di Acrobazia Aerea a Motore, dovrà essere presentata una CSO, composta dai seguenti tre membri:

- Il Direttore di gara
- Il capo Giudice
- Un Commissario dell’Autorità Sportiva appositamente assegnato.

La figura del Commissario dell’Autorità Sportiva appositamente assegnato può essere svolta da un concorrente a differenza di quelle di Direttore di Gara o di Capo Giudice.

La Commissione Sportiva Operante (CSO), rappresenta il potere sportivo nel corso dello svolgimento della competizione ed ha compiti organizzativi, logistici, e regolamentari per quanto attiene al regolare svolgimento della Competizione. Il Direttore di gara, che dovrà essere persona competente in Acrobazia Aerea Sportiva, è responsabile dell’organizzazione e della logistica durante lo svolgimento della manifestazione, e costituisce il referente ufficiale dei concorrenti per ogni aspetto inerente allo svolgimento della Competizione. Il Direttore di gara ha la responsabilità operativa generale dell’evento, come previsto dall’Art.5.2.1 del Regolamento Sportivo Nazionale. L’Ente organizzatore designerà il Direttore di gara. Nel caso non sia presente il Commissario designato dell’Aero Club D’Italia, i suoi compiti verranno demandati al Direttore di gara o a persona competente in acrobazia da lui designata.

Art. 17 Composizione della giuria

La giuria di gara dovrà essere composta da 3 o più giudici, italiani o stranieri, designati fra quelli iscritti all’albo italiano Giudici di acrobazia Aerea o ad analoghi organismi esteri riconosciuti dalla FAI, con regolare tessera di giudice (o titolo equipollente per gli ospiti stranieri) in corso di validità. Solo ed esclusivamente nel caso i giudici siano in numero dispari e sussistano controversie o differenze di opinioni e/o percezioni inerenti giudizi o attribuzioni di penalità sarà considerata valida la decisione della maggioranza. In caso di parità sarà preponderante la decisione del capo giudice. La nomina dei giudici sarà effettuata dall’autorità sportiva. I giudici designati eleggeranno, prima dell’inizio della competizione, un capo giudice con funzione di coordinamento all’interno della giuria stessa e verso la direzione di gara.

Art. 18 Briefing di Gara

Nel corso della Competizione verranno tenuti briefing, presieduti dal Direttore di gara, inerenti ad aspetti organizzativi, logistici e regolamentari della competizione stessa. I concorrenti sono tenuti a partecipare ai briefing di persona o mediante delegato.

In caso di assenza ingiustificata del concorrente al briefing, questo potrà essere passibile di 100 punti di penalità in classifica generale fino all’ esclusione dalla Competizione mediante squalifica. Il briefing di inizio gara dovrà essere tenuto la sera precedente o la mattina prima del primo volo di gara. In tale briefing saranno effettuati i sorteggi relativi all’ordine di partenza iniziale.

Art. 19 Determinazione dell’ordine di partenza.

L’ordine di partenza dei concorrenti della prima prova di gara verrà effettuato mediante sorteggio per estrazione. Qualora si renda necessario, il Direttore di Gara potrà variare la sequenza estratta al fine di intervallare piloti che volino con lo stesso aereo, alterando la sequenza il minimo indispensabile.

Per i voli successivi, l’ordine di partenza sarà determinato mediante ulteriore sorteggio. Qualora si renda necessario, il Direttore di gara potrà variare la sequenza estratta al fine di intervallare piloti che volino con lo stesso aereo, alterando la sequenza il minimo indispensabile. La decisione del Direttore di gara in merito è inappellabile.

Art. 20 Voli di prova

L'Ente Organizzatore deve predisporre, nel giorno precedente la competizione, i voli ufficiali di prova. Dopo il termine ufficiale dei voli di prova, non sarà più consentito ai Concorrenti levarsi in volo con qualsiasi tipo di velivolo se non per l'effettuazione di voli di Gara. Deroghe alla presente regola sono ammesse solo su motivata richiesta e ad insindacabile giudizio del direttore di gara.

I concorrenti che trasgrediscono a tale divieto senza preventiva autorizzazione da parte del Direttore di gara, saranno squalificati.

A differenza dei voli di gara, durante i voli di prova, sono ammessi piloti di supporto o istruttori a bordo.

I Concorrenti hanno facoltà, a loro esclusiva discrezione, di rinunciare all'effettuazione dei voli di prova, previa comunicazione al Direttore di gara. Nel caso un concorrente abbia un inconveniente tecnico ha diritto ad effettuare nuovamente il volo di prova.

Art. 21 Programmi di gara

Ogni gara si articolerà nei seguenti programmi:

A. Cat. SPORTSMAN:

- Programma 1: The Known Programme (preparato e pubblicato dall'AeCI)
- Programma 2: The First Unknown Programme
- Programma 3: The Second Unknown Programme

B. Cat. INTERMEDIATE:

- Programma 1: The Free Known Programme
- Programma 2: The First Unknown Programme
- Programma 3: The Second Unknown Programme
- Programma 4: The Third Free Unknown Programme (NON OBBLIGATORIO)

C. Cat. ADVANCED:

- Programma 1: The Free Known Programme
- Programma 2: The First Free Unknown Programme
- Programma 3: The Second Free Unknown Programme
- Programma 4: The Third Free Unknown Programme (NON OBBLIGATORIO)

D. Cat. UNLIMITED:

- Programma 1: The Free Known Programme
- Programma 2: The First Free Unknown Programme
- Programma 3: The Second Free Unknown Programme
- Programma 4: The Third Free Unknown Programme (NON OBBLIGATORIO)

E. FREESTYLE:

- Programma Freestyle

Il programma 1 “The Known Programme” per la SPORTSMAN sarà comunicato attraverso pubblicazione ufficiale sul Sito AeCI.

Per la categoria SPORTSMAN la redazione del programma 1 sarà proposta dalle squadre che nel precedente anno si sono classificate nelle prime 3 posizioni per il campionato italiano a squadre.

Le proposte, una per squadra, che perverranno all’AeCI entro l’anno solare, saranno verificate dalla AeCI che selezionerà e identificherà quella ritenuta idonea per l’anno sportivo successivo.

Le 5 figure del “MASTER SET” per la redazione dei Programma 1 “The Free Known-Program” nelle cat. INTERMEDIATE, ADVANCED ed UNLIMITED, saranno pubblicate appena la FAI/CIVA le rende disponibili ufficialmente.

Art. 22 Ammissione ai voli di gara

Nel caso i concorrenti di una categoria siano in numero superiore a 20, questi saranno ammessi ai voli di gara secondo le seguenti modalità:

- Cat. SPORTSMAN, INTERMEDIATE, ADVANCED, UNLIMITED:
 - Programma 1: tutti i concorrenti;
 - Programma 2: tutti i concorrenti;
 - Programma 3: solo i concorrenti compresi nella metà superiore della Classifica Provvisoria dopo i Programmi 1 e 2 arrotondata per eccesso.

Il programma 4 (NON OBBLIGATORIO) per le cat. INTERMEDIATE, ADVANCED E UNLIMITED sarà volato solo se il direttore di gara ne approva lo svolgimento e solo su richiesta da parte della metà più uno dei concorrenti della stessa categoria. Il direttore di gara valuta le tempistiche e le condizioni meteo per lo svolgimento del Programma 4 valutando le richieste dei piloti e giudicando le loro motivazioni valide per lo svolgimento.

- Freestyle:
 - Programma 4 minuti Freestyle.

Art. 23 Figure di Sicurezza e Pratica

Prima di battere le ali all’inizio di ogni volo gara per tutti i piloti della cat. SPORTSMAN E INTERMEDIATE è obbligatorio eseguire le manovre di sicurezza. Per i piloti di ADVANCED e UNLIMITED l’esecuzione delle manovre di sicurezza non è obbligatoria ma fortemente consigliata. In tutti i casi le manovre saranno svolte come di seguito:

- Per le categorie TUTTE LE CATEGORIE queste figure, possono essere eseguite una sola volta, in qualsiasi ordine a meno che una figura inizi in rovescio, e di continuo sullo stesso asse. Le figure sono le seguenti:

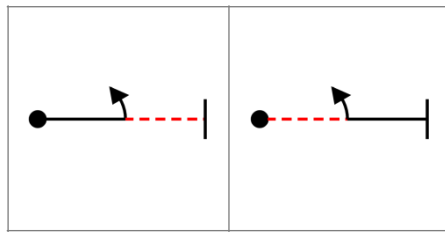

e una delle seguenti:

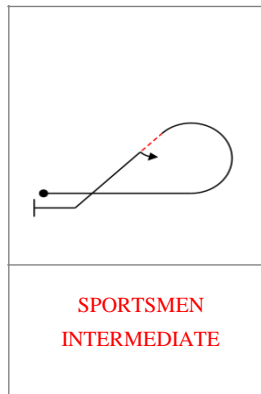

INTERMEDIATE	INTERMEDIATE	ADVANCED UNLIMITED
INTERMEDIATE ADVANCED UNLIMITED	INTERMEDIATE ADVANCED UNLIMITED	ADVANCED UNLIMITED

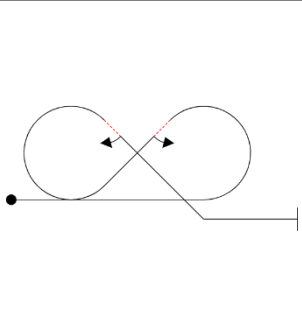
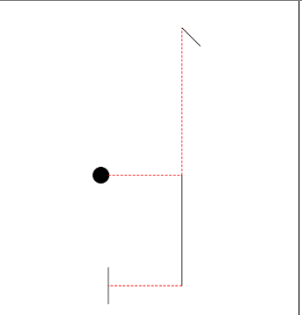
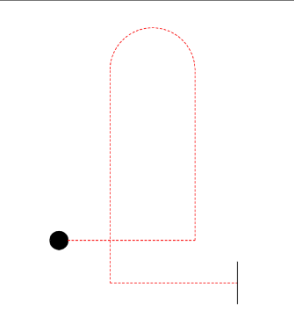
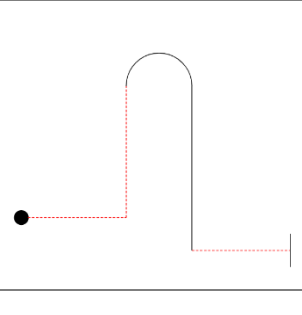
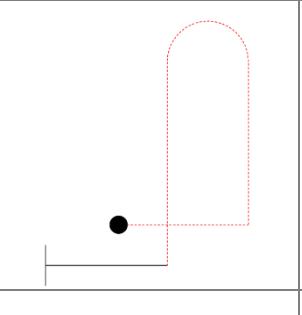
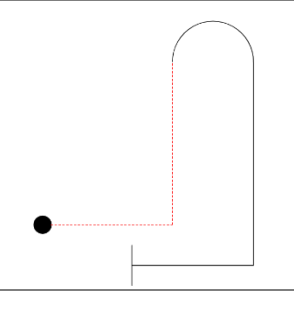
		
ADVANCED UNLIMITED	ADVANCED UNLIMITED	ADVANCED UNLIMITED
		
ADVANCED UNLIMITED	ADVANCED UNLIMITED	ADVANCED UNLIMITED

Quando una figura volata inizia rovescia, dovrà essere inserita dopo il primo mezzo roll. In questo caso, il secondo mezzo roll non dovrà essere volato.

Per le categorie INETRMEDIATE, ADVANCED e UNLIMITED e solo per il Programma 1, in sostituzione alle manovre di sicurezza ai concorrenti sarà permesso di volare, una sola volta, le figure del loro Programma 1, partendo dalla figura 1 della sequenza, fino alla figura 5 senza modificare la sequenza proposta.

Le figure di sicurezza devono essere volate consecutivamente all'interno del Box di gara. Nel caso tali figure non vengano effettuate correttamente, verrà applicata una penalità di 30 punti.

Art. 24/A The Free Known/Unknown Program (cat. ADVANCED, UNLIMITED, INTERMEDIATE)

Per le categorie ADVANCED e UNLIMITED e INTERMEDIATE i programmi Known e Unknown dovranno essere costruiti in ottemperanza alle norme vigenti emanate dalla FAI (FAI sporting code Section 6 Part 1 Powered Aircraft).

Art. 24/B The Known/Unknown Program (cat. SPORTSMAN)

Il programma 1 (The Known programme) per la categoria SPORTSMAN è preparato e pubblicato dall' AeCI, su proposta delle squadre che nel precedente anno si sono classificate nelle prime 3 posizioni per il campionato italiano a squadre. Le proposte, una per squadra, che perverranno all'AeCI dopo la gara finale del campionato italiano ed entro l'anno solare, saranno verificate dalla AeCI che selezionerà e identificherà quella ritenuta idonea per l'anno sportivo successivo. I programmi proposti potranno essere modificati dall' AeCI.

I programmi 2,3 (the unknown programme) per la categoria SPORTSMAN saranno preparati e validati dalla direzione gara con l'ausilio di un istruttore di acrobazia aerea a motore che ne verifica i criteri di sicurezza e fattibilità per la categoria.

Art. 25 The free unknown Program figure

I programmi free unknown dovranno avere il seguente numero di figure:

A. Cat. Sportsman:

- Programme 2,3 the first and second unknown: n.8 figure ;

B. Cat. Intermediate, Advanced ed Unlimited:

- Come previsto dalle regole CIVA in vigore.

Per le Cat. SPORTSMAN i Programmi 2 e 3 free unknown saranno formulati come segue:

- Verrà sorteggiato fra i concorrenti della categoria un numero di piloti pari al 50% delle figure del programma in oggetto;
- Ciascun pilota sorteggiato proporrà una figura, contenuta nella lista delle figure ammesse per i programmi unknown della relativa categoria.
- In caso i concorrenti siano in numero inferiore a quello da sorteggiare, ciascun concorrente proporrà una figura come sopra descritto
- La sequenza dei programmi sconosciuti verrà completata utilizzando esclusivamente figure contenute nel Catalogo delle Figure Di Acrobazia Aerea a Motore SPORTSMAN di questo Regolamento (APPENDIX A)
- Non sono ammesse ripetizioni di figure con lo stesso numero di catalogo all'interno di ogni singolo programma per la categoria SPORTSMAN.
- Nel programma 3 non potranno esserci ripetizione complete di figure presenti nel programma 2.

I programmi free unknown scelti dalla giuria/direzione di gara dovranno essere pubblicati, con firma del Direttore di gara e ora di pubblicazione, con 3 ore di anticipo per le Cat. INTERMEDIATE ADVANCED ed UNLIMITED e con 2 ore di anticipo per le cat. SPORTSMAN.

E' facoltà dei piloti di tutte le categorie di proporre lagnanza e reclamo, in merito alla sicurezza della sequenza, entro 1 ore dall'ora di pubblicazione ufficiale della stessa. Le decisioni della CSO in merito sono inappellabili.

Art. 26 Quote minime e massime di volo

Le quote di volo minime e massime previste sono le seguenti:

- Cat. SPORTSMAN: min. 400m QFE penalità, 300m QFE squalifica, max. 1200m QFE;
- Cat. INTERMEDIATE: min. 300m QFE penalità, 200m QFE squalifica, max. 1200m QFE;
- Cat. ADVANCED: min. 200m QFE penalità, 100m QFE squalifica, max. 1100m QFE;
- Cat. UNLIMITED: min. 100m QFE penalità, 50m QFE squalifica, max. 1000m QFE;

Art. 27 Identificazione dell'aria di effettuazione dei voli di Gara

L'Ente Organizzatore dovrà segnalare il box di gara come previsto dalle regole CIVA. Qualora ciò non fosse possibile, per motivi logistici o legati all'orografia locale, occorrerà disporre i seguenti segnali:

- A. Croce di centro box;
- B. "T" posta davanti alla postazione giudici.

Art. 28 Giudici di quadro e Coefficienti di quadro

Per tutte le categorie non sono previsti giudici di quadro. Per la categoria Sportsman si applicherà un coefficiente di quadro pari a 20, Per la categoria Intermediate pari a 30. Per le Categorie Avanzate e Illimitate coefficienti di quadro e le relative regole applicabili saranno quelli previsti dalle regole CIVA.

Art. 29 Penalità

Per le Categorie Sportsman e Intermediate, si applicheranno le seguenti penalità:

- Interruzione: 50 punti.
- Figura aggiunta: 50 punti.
- Violazione della quota minima (salvo squalifica): 150 punti.

Art. 30 Tempi di esecuzione dei programmi

sono previsti 12 minuti per ogni concorrente e il cronometraggio è incarico del Capo Giudice.

I 12 minuti sono calcolati dal momento di ingresso nel box per le figure prova se volate o dall'inizio della sequenza e non dal decollo. Il cronometraggio è affidato al Capo Giudice o a persona da lui delegata.

Art. 31 Contatto Radio

E' obbligatorio che vi sia contatto radio tra il concorrente nel box ed il Capo Giudice su una frequenza dedicata. In caso di mancato contatto radio il pilota dovrà atterrare. Nel caso il pilota decida di atterrare ha diritto di effettuare il volo nuovamente senza incorrere in penalità.

E' facoltà del Capo Giudice e del Direttore di Gara squalificare il concorrente che stabilisca un contatto radio durante lo svolgimento della prova differente da quello con la giuria.

Art. 32 Videoregistrazione

Per le cat. Avanzata e Illimitata, l'Ente Organizzatore dovrà predisporre il servizio di videoregistrazione dei voli di competizione, come previsto dal regolamento CIVA. La mancanza di tale servizio dovrà essere motivata e preventivamente comunicata all'Autorità Sportiva.

Art. 33 Lagnanze

Si definisce lagnanza una comunicazione scritta o verbale effettuata da uno o più Concorrenti al Direttore di Gara ed inerente a fatti, verificatisi nel corso di una Competizione, che siano ritenuti contrari ai vigenti Regolamenti o lesivi dei diritti sportivi dei Concorrenti stessi.

Il Direttore di Gara dovrà fornire risposta alla lagnanza entro due ore dalla presentazione della medesima, effettuando se del caso le azioni necessarie a dirimere la questione proposta.

Nel caso la lagnanza sia presentata prima del decollo del primo Concorrente, Il Direttore di Gara dovrà fornire risposta prima di detto decollo. Qualora gli autori della lagnanza non si ritengano soddisfatti, sarà loro diritto di presentare formale reclamo, secondo quanto descritto nel relativo paragrafo del presente Regolamento.

Art. 34 Reclami

Si definisce reclamo una comunicazione scritta, in conformità al Regolamento Sportivo Nazionale – Art. 6.3, effettuata da uno o più concorrenti al Direttore di Gara ed inerente ai fatti, verificatisi nel corso di una Competizione, che siano ritenuti contrari ai vigenti regolamenti o lesivi dei diritti sportivi dei Concorrenti stessi.

Il reclamo deve essere accompagnato da una cauzione di 100€.

Il Direttore di Gara dovrà fornire risposta scritta al reclamo entro due ore dalla presentazione del medesimo, ed in ogni caso prima della presentazione delle Classifiche ufficiali, effettuando se del caso, le azioni necessarie a dirimere la questione proposta.

La cauzione verrà interamente restituita nel caso il reclamo venga accolto. Nessun rimborso della cauzione potrà essere richiesto nel caso il reclamo venga respinto.

I reclami devono essere presentati entro i seguenti termini.

- Se riguardanti il periodo antecedente l’inizio della Manifestazione: ossia prima del decollo del primo concorrente.
- Se riguardanti il periodo di svolgimento della Manifestazione: non oltre 30’ dal termine dei voli di Gara o prima della comunicazione delle Classifiche Ufficiali, se precedente;
- Se riguardanti il periodo successivo alla comunicazione delle Classifiche Ufficiali: il reclamo dovrà essere inviato entro 15gg all’Ente responsabile all’omologazione delle Gare con copia all’Ente Organizzatore.

Per ulteriori chiarimenti sulle modalità di presentazione ed esame dei reclami si rimanda al cap. 5 del Regolamento Sportivo Nazionale – Sez. Generale del 01/01/1986, Artt. 5.1.N, 5.2.1, 5.2.1.N, 5.3.N.

Art. 35 Calcolo del punteggio di Gara

L’elaborazione dei dati sarà effettuata dal Fair Play System come da norme CIVA

Art. 36 Validità delle Gara

Ogni competizione potrà essere dichiarata valida nella relativa Categoria solo se sarà stato possibile effettuare almeno i seguenti programmi:

A. Cat. SPORTSMAN:

- Programma 1: The Known Programme
- Programma 2: The First Unknown Programme

B. Cat. INTERMEDIATE:

- Programma 1: The Free Known Programme
- Programma 2: The First Unknown Programme
- Programma 3: The Second Free Unknown Programme

C. Cat. ADVANCED:

- Programma 1: The Free Known Programme
- Programma 2: The First Free Unknown Programme
- Programma 3: The Second Free Unknown Programme

D. Cat. UNLIMITED:

- Programma 1: The Free Known Programme
- Programma 2: The First Free Unknown Programme
- Programma 3: The Second Free Unknown Programme

E. FREESTYLE:

- Programma Freestyle

Su richiesta dei piloti (ADVANCED e UNLIMITED), previa approvazione della CSO (solo per cause di forza maggiore es: chiusura dello spazio aereo, condizioni metereologiche, ecc.) la competizione potrà essere dichiarata valida con lo svolgimento dei soli programmi 1 e 2 delle relative categorie.

Art. 37 Numero minimo di Concorrenti

La singola prova di campionato per ogni categoria potrà essere omologata se a questa abbiano partecipato almeno 2 concorrenti nazionali. Non potranno essere omologate competizioni con meno partecipanti nazionali.

La competizione sarà disputata anche in mancanza del numero minimo di concorrenti, ma non potrà essere omologata ai fini dell'assegnazione del titolo Nazionale di Categoria. I punteggi realizzati dai concorrenti potranno essere utilizzati ai fini del passaggio di Categoria.

In caso il numero minimo dei concorrenti venga a mancare dopo l'effettuazione del primo volo in programma (ad esempio a causa di ritiro di uno o più concorrenti), la gara sarà considerata valida.

Il titolo di CAMPIONE ITALIANO di categoria sarà assegnato solo se i concorrenti nazionali che abbiano maturato punteggio valido per l'assegnazione del titolo stesso come da ART.39 siano almeno 3.

Art. 38 Omologazione dei risultati di Gara

I punteggi provvisori, dichiarati dalla CSO al termine di ciascuna competizione, diverranno automaticamente definitivi dopo 60gg dalla ricezione della documentazione di gara da parte dell'Autorità Sportiva, salvo contraria comunicazione da parte dell'Autorità Sportiva stessa. La CSO solo per le categorie INTERMEDIATE, ADVANCED e UNLIMITED che non abbiano potuto svolgere i 3 programmi minimi previsti dall' art.36 dovrà richiedere l'omologazione del risultato di gara.

Le richieste, giustificate in modo opportuno in calce alla classifica definitiva delle relative categorie, saranno accettate automaticamente dopo 60gg dalla ricezione della documentazione di gara da parte dell'Autorità Sportiva, salvo contraria comunicazione da parte dell'Autorità Sportiva stessa.

Art. 39 Modalità d'assegnazione dei Titoli

Categorie Internazionali Intermedia, Avanzata, Illimitata e Freestyle

I Titoli di campione italiano delle varie Categorie verranno assegnati basandosi secondo i criteri di seguito riportati:

- 1) Miglior punteggio di gara ottenuto nelle gare valedoli per il campionato italiano cui il concorrente abbia partecipato.

In caso di parità, verrà sommato il secondo miglior punteggio ottenuto nelle gare di campionato

In caso di ulteriore parità Il Titolo verrà assegnato "ex aequo". Le

decisioni dell'Autorità Sportiva sono inappellabili

Categoria Nazionale Sportsman

I Titolo di campione italiano della Categoria Sportsman verrà assegnato basandosi sulla Classifica Finale determinata dalla somma dei due punteggi ottenuti da ciascun concorrente secondo i criteri di seguito riportati:

- 1) Miglior punteggio di gara ottenuto nelle gare cui il concorrente abbia partecipato, esclusa la Gara Finale di Campionato.
- 2) Punteggio ottenuto durante la Gara finale di Campionato.

In caso di parità, verrà sommato il secondo miglior punteggio ottenuto nelle gare di campionato

In caso di ulteriore parità Il Titolo verrà assegnato "ex aequo".

Le decisioni dell'Autorità Sportiva sono inappellabili.

Art. 40 Assegnazione dei punteggi di Campionato

Ai fini della classificazione di Campionato, a ciascun concorrente verrà assegnato in ogni competizione un punteggio di Gara Pg calcolato secondo la seguente formula:

$$Pg = 10xPo/Pd$$

Dove Po è la somma dei punti ottenuti, Pd la somma dei punti disponibili nei voli effettuati. Pg verrà arrotondato alla seconda cifra decimale, per difetto se la terza cifra decimale è minore di 5, per eccesso se la terza cifra decimale è uguale o maggiore a 5. Il punteggio verrà assegnato solo alle gare dichiarate valide ed omologate. Nel caso la Gara si concluda senza aver disputato l'ultimo Programma, il punteggio finale verrà moltiplicato per 0,9.

Art. 41 Omologazione dei Campionati Italiani

Entro 60gg dalla ricezione della documentazione della Gara Unica di ciascuna Categoria, l'Autorità Sportiva provvederà a comunicare la relativa classifica finale ufficiale ed a proclamare i Campioni Italiani.

Art. 42 Campionato Italiano di Acrobazia a Squadre di Club

Il Titolo in oggetto verrà assegnato come segue:

- a. Al termine dei Campionati Italiani di Acrobazia Aerea sarà stilata una classifica unica individuale considerando i punteggi finali di campionato, calcolati come descritto nell'Art. 39, conseguiti da tutti i piloti partecipanti al campionato Italiano di Acrobazia, indipendentemente dalla Categoria;
- b. All'interno di detta classifica si sommeranno, per ogni Aero Club partecipante i tre migliori punteggi conseguiti dai piloti ad esso iscritti;

Il titolo di Campione Italiano di Acrobazia Aerea a Squadre sarà assegnato all'Aero Club che avrà conseguito il miglior punteggio.

Art. 43 Gare non valide per Campionato Italiano

Le gare non preventivamente dichiarate valide dall'Autorità Sportiva per il Campionato italiano di Categoria, potranno derogare ad alcune norme contenute nel presente regolamento, come descritto nel seguito nel presente Articolo.

In dettaglio:

- c. Art. 15. Durata Minima delle gare. La durata minima delle gare deve essere adeguata al numero di concorrenti di prevista iscrizione.
- d. Art. 16. Il capo giudice e il direttore di gara devono essere due figure distinte.
- e. Art. 17. Composizione di Giuria. La Giuria di Gara può essere composta anche da un minimo di 1 giudice. In questo caso l'unico giudice di gara rivestirà la carica di capo giudice. Non vi sono limitazioni sull'appartenenza ad Aero Clubs. Nel caso il numero dei giudici sia inferiore a tre la competizione non sarà ritenuta valida ai fini dell'attribuzione dei requisiti per i passaggi di categoria.
- f. Art. 20. Voli di prova. L'Ente Organizzatore non ha l'obbligo di predisporre i voli ufficiali di prova.
- g. Art. 27. Identificazione dell'Area di effettuazione dei voli di gara. E' possibile derogare in toto.
- h. Art. 31. Videoregistrazione. E' possibile derogare in toto.
- i. Art. 36 Validità delle gare. Per le Cat. Avanzata e Illimitata la Competizione sarà considerata valida dopo l'effettuazione dei programmi Free Known e Programma Free Unknown n.1 e n. 2. E' facoltà dell'Ente Organizzatore non far disputare il programma Free Known n. 3 salvo le eccezioni previste nell'art 36 e 38.

Art. 44 Riferimenti e regolamenti

Il presente regolamento è un adattamento/completamento del FAI sporting code Section 6 Part 1 Powered Aircraft. Il FAI Sporting Code è valido in ogni sua parte se non espressamente citata o deviata dal presente regolamento. In casi particolari la giuria di gara assieme alla direzione di gara posso decidere di deviare dal regolamento per motivi di sicurezza.

Art. 45 Abrogazione

Il presente regolamento abroga e sostituisce tutti i precedenti regolamenti in materia.

APPENDIX A: Catalogo delle figure ammesse SPORTSMAN

Premessa

Il presente Catalogo contiene un insieme ridotto delle figure acrobatiche contenute nel Catalogo CIVA applicabile per la formulazione dei programmi unknown delle Categorie Sportsman ed Intermediate nell'ambito delle gare organizzate in accordo con il Regolamento Unico di Acrobazia Aerea a Motore emesso dall'Aero Club d'Italia.

Il Catalogo è organizzato in capitoli corrispondenti alle famiglie di figure come definite nel Catalogo CIVA. Per motivi di omogeneità ed univocità di interpretazione viene utilizzata stessa denominazione e si riportano solo le figure ammesse dal regolamento nazionale per la singola categoria.

Per facilitare la comprensione e l'utilizzo del catalogo la presentazione delle figure è fatta seguendo la simbologia ARESTI presente nel FORM "A" e FORM "B" internazionale, mostrando per ogni singola famiglia "base" le varie combinazioni possibili con la famiglia 9 del catalogo CIVA, che comprende Roll, Spin e Flick.

Di seguito un esempio della simbologia:

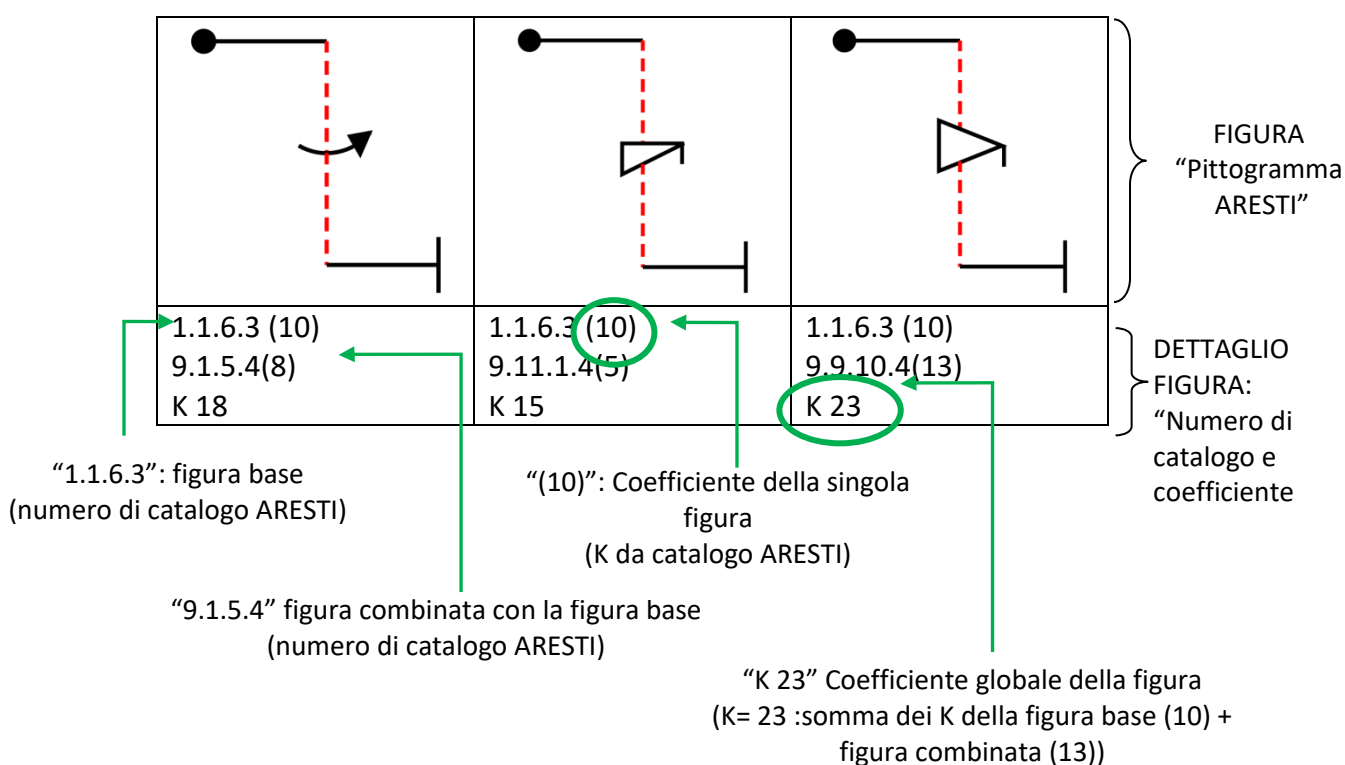

Famiglia 1.1 (sportsman)–Single Line

1.1.1.1(2) K 2	1.1.1.1(2) 9.1.3.4(8) K 10	1.1.1.1(2) 9.2.3.4(9) K 11	1.1.1.1(2) 9.4.3.4(11) K 13

1.1.1.2(3) K 3	1.1.1.2(3) 9.1.3.4(8) K 11	1.1.1.2(3) 9.2.3.4(9) K 12	1.1.1.2(3) 9.4.3.4(11) K 14

1.1.1.3(2) 9.1.3.2(4) K 3	1.1.1.3(2) 9.4.3.2(5) K 7	1.1.1.4(2) 9.1.3.2(4) K 6	1.1.1.4(2) 9.4.3.2(5) K 7

1.1.2.1(7) K 7	1.1.2.1(7) 9.1.2.2(6) K 13	1.1.2.1(7) 9.4.2.2(7) K 14

1.1.2.3(7) K 7	1.1.3.4(7) 9.1.4.2(4) K 11	1.1.3.4(7) 9.4.4.2(5) K 12

1.1.6.1(10) K 10	1.1.6.3(10) 9.11.1.4(5) K 15	1.1.6.3(10) 9.11.1.6(3) K 13

Famiglia 1.2 (sportsman)–Two Lines

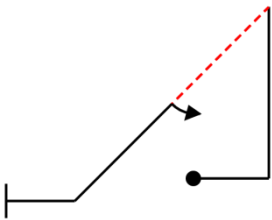
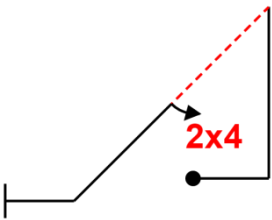
	
<p>1.2.7.1(13) 9.1.4.2(4) K 17</p>	<p>1.2.7.1(13) 9.4.4.2(5) K 18</p>

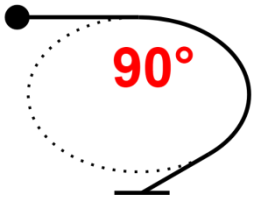
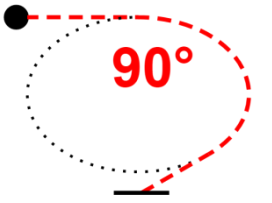

Famiglia 2.1 (sportsman)–90 degree turns

	
<p>2.1.1.1(3) K 3</p>	<p>2.1.1.2(4) K 4</p>

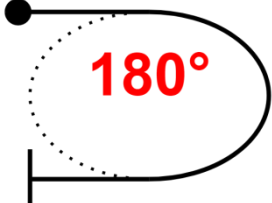
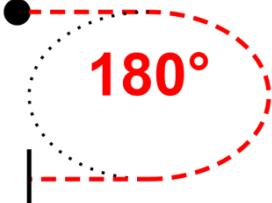
Famiglia 2.2 (sportsman)–180 degree turns

	
<p>2.2.1.1(4) K 4</p>	<p>2.2.1.2(5) K 5</p>

Famiglia 2.3 (sportsman)–270 degree turns

	
<p>2.3.1.1(5) K 5</p>	<p>2.3.1.2(7) K 7</p>

Famiglia 2.4 (sportsman)–360 degree turns

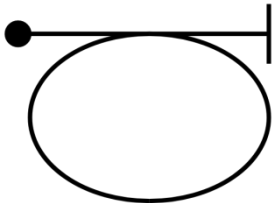
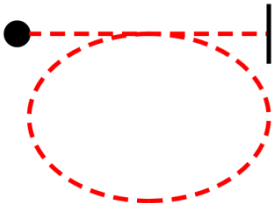
	
<p>2.4.1.1(6) K 6</p>	<p>2.4.1.2(8) K 8</p>

Famiglia 5.2 (sportsman)–Two line stall turns

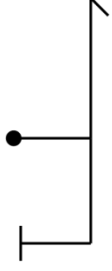
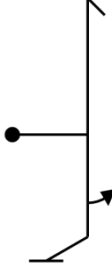
	
<p>5.2.1.1(17) K 17</p>	<p>5.2.1.1(17) 9.1.5.1(2) K 19</p>

Famiglia 7.2 (sportsman)–Half loops

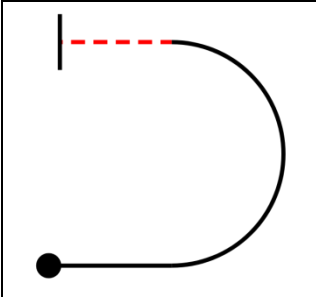
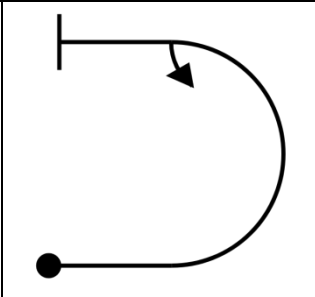
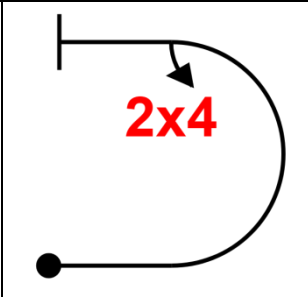
		
7.2.1.1(6) K 10	7.2.1.1(6) 9.1.3.2(4) K 10	7.2.1.1(6) 9.4.3.2(5) K 11

Famiglia 7.3 (sportsman)–Three quarter loops

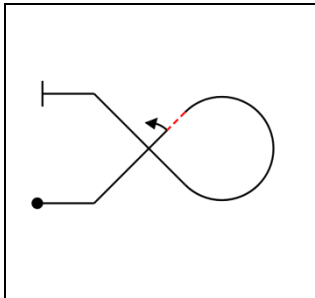
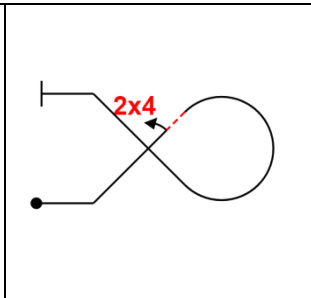
	
7.3.2.1(14) 9.1.2.2(6) K 20	7.3.2.1(14) 9.4.2.2(7) K 21

Famiglia 7.4 (sportsman)–Whole loops

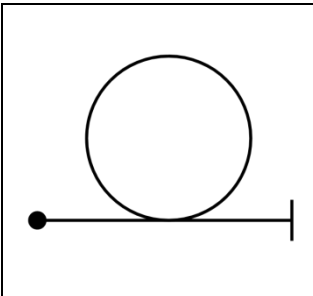

7.4.1.1(10) K 10

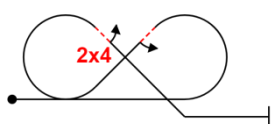
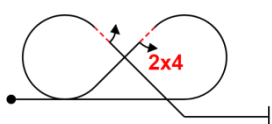
Famiglia 7.8 (sportsman)–Horizontal eight

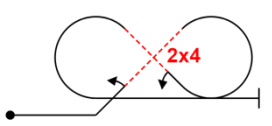
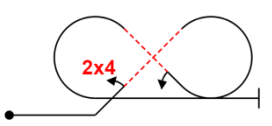
	
<p>7.8.4.1(19) 9.1.4.2(4) 9.4.4.2(5) K 28</p>	<p>7.8.4.1(19) 9.4.4.2(5) 9.1.4.2(4) K 28</p>

	
<p>7.8.8.1(19) 9.1.2.2(6) 9.4.2.2(7) K 32</p>	<p>7.8.8.1(19) 9.4.2.2(7) 9.1.2.2(6) K 32</p>

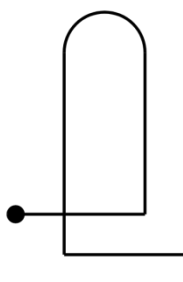
Famiglia 8.4 (sportsman)–Humpty bumps

<p>8.4.1.1(13) K 13</p>

Famiglia 8.5 (sportsman)–Half cubans

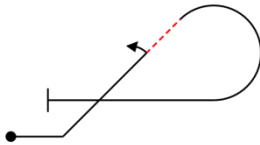
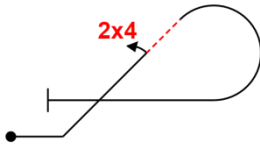
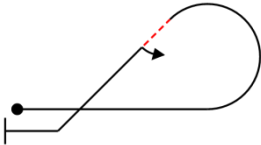
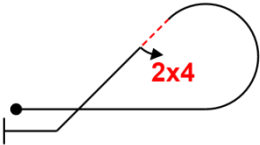
			
8.5.2.1(10) 9.1.2.2(6) K 16	8.5.2.1(10) 9.4.2.2(7) K 17	8.5.6.1(10) 9.1.4.2(4) K 14	8.5.6.1(10) 9.4.4.2(5) K 15

Famiglia 8.6 (sportsman)–P loops

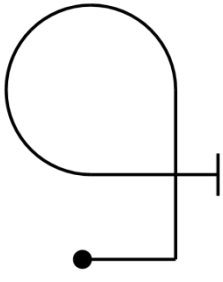
8.6.1.1(11) K 11

APPENDIX B: Ranking Nazionale

Per agevolare i criteri di selezione per la selezione dei piloti ai fini della formazione della squadra nazionale per l'acrobazia a motore nelle varie categorie, ai singoli partecipanti alle competizioni riconosciute dall'AeCI è attribuito un punteggio in base all'attività sportiva svolta così calcolato:

- PT: punteggio totale
- Pg: punteggio singola gara (come da art 40 del presente regolamento)
- Pge: punteggio singola gara svolta all'estero (calcolato come da art 40 del presente regolamento)
- Pgp1: punteggio gare anno precedente (punteggio singola gara come da art 40 del presente regolamento relativo all'anno in cui si redige il ranking- (meno)1)
- Pgp2: punteggio gare 2 anni precedenti (punteggio singola come da art 40 del presente regolamento relativo all'anno in cui si redige il ranking-2)
- Pgp3: punteggio gare 3 anni precedenti (punteggio singola come da art 40 del presente regolamento relativo all'anno in cui si redige il ranking-3)

$$PT = Pg + Pge + Pgp1 + 0.8 * Pgp2 + 0.6 * Pgp3$$